

SISTEMAS DE CARPINTERIA

# EUROPA 60

LISTADO DE PERFILES

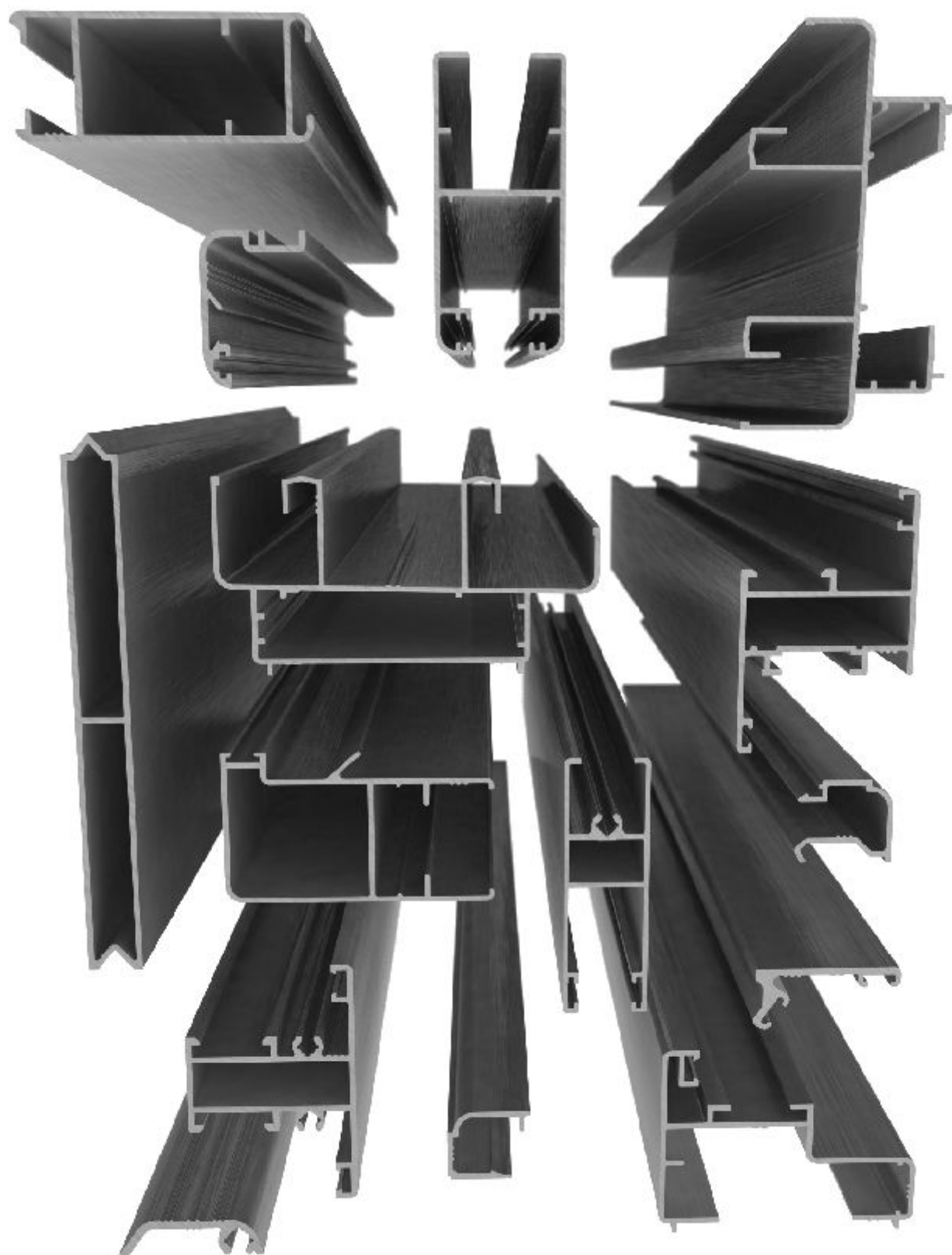

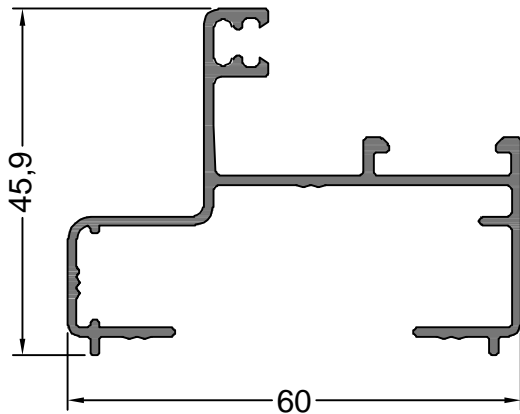

**13172**  
0.656 Kg/m  
PAÑO FIJO/ABRIR  
MARCO

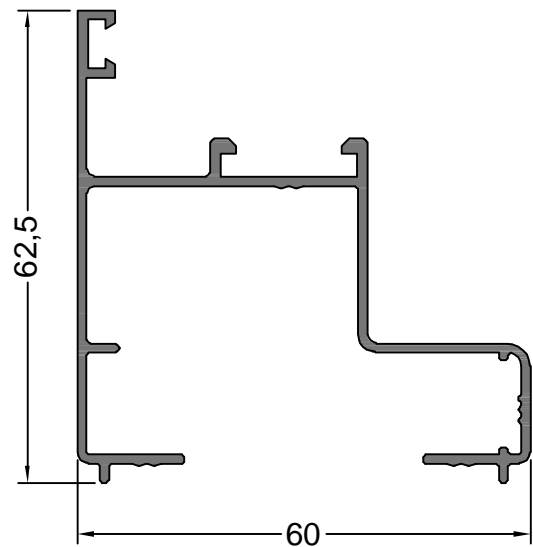

**13247**  
0.732 Kg/m  
VENTILUZ MARCO

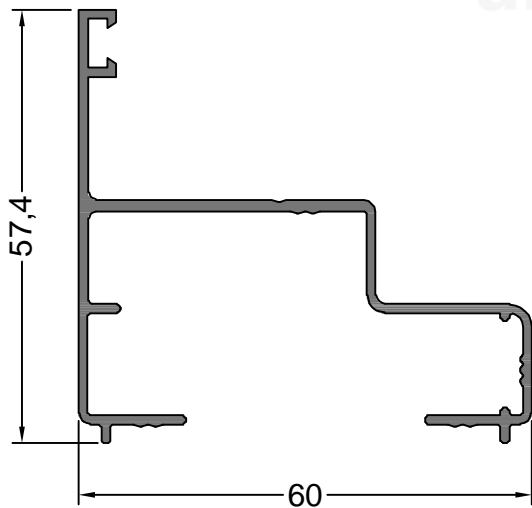

**13561**  
0.645 Kg/m  
DESPLAZABLE  
MARCO

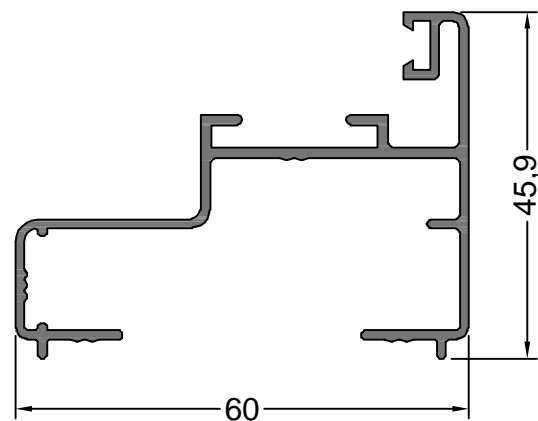

**13274**  
0.678 Kg/m  
POSTIGON MARCO

NOTA: LOS PESOS INDICADOS SON ESTIMADOS.

Oficina Técnica - [tecnicacomercial@flamia.com.ar](mailto:tecnicacomercial@flamia.com.ar) - [www.flamia.com.ar](http://www.flamia.com.ar) - Todos los derechos reservados.  
Queda prohibido el uso parcial o total de esta documentación sin la correspondiente autorización escrita

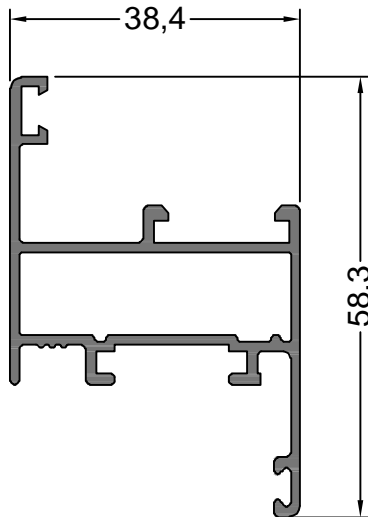

**13171**  
0.665 Kg/m  
ABRIR HOJA

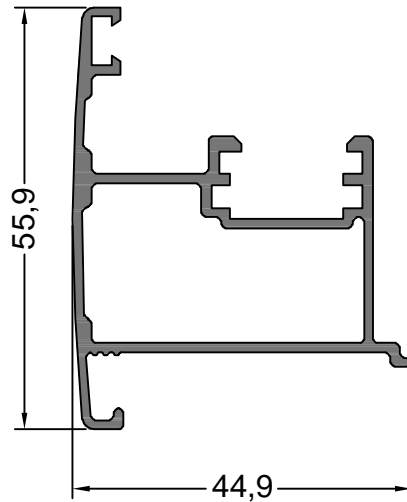

**13170**  
0.729 Kg/m  
ABRIR ENCUENTRO  
2 HOJAS

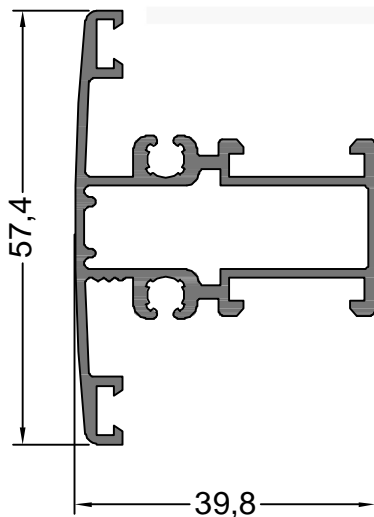

**13173**  
0.794 Kg/m  
PAÑO FIJO/ABRIR  
TRAVESAÑO CURVO

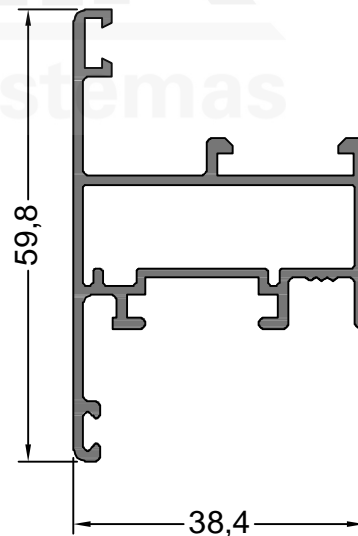

**13223**  
0.707 Kg/m  
VENTILUZ HOJA

NOTA: LOS PESOS INDICADOS SON ESTIMADOS.

Oficina Técnica - [tecnicacomercial@flamia.com.ar](mailto:tecnicacomercial@flamia.com.ar) - [www.flamia.com.ar](http://www.flamia.com.ar) - Todos los derechos reservados.  
Queda prohibido el uso parcial o total de esta documentación sin la correspondiente autorización escrita

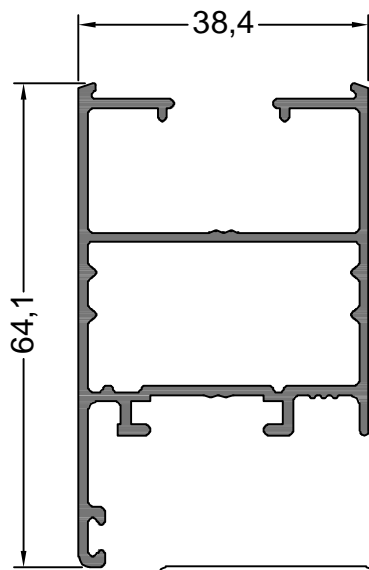

**13222**  
0.815 Kg/m

ABRIR HOJA  
BATIENTE Y PROYECTANTE

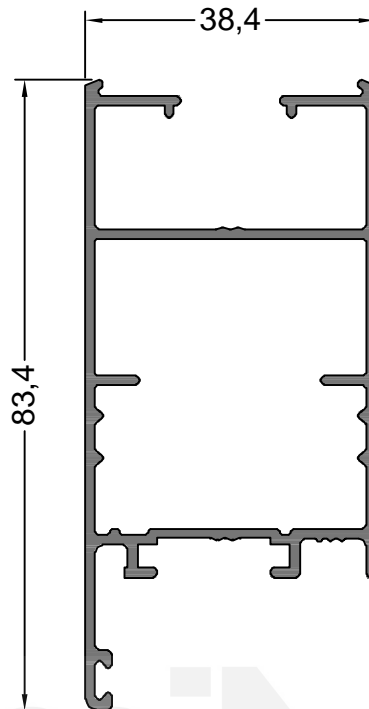

**13221**  
0.985 Kg/m  
PUERTA HOJA

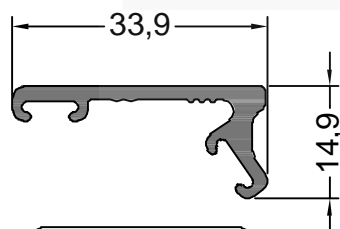

**13685**  
0.314 Kg/m

UMBRAL TRANSITABLE  
HOJA

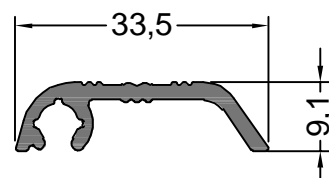

**13686**  
0.268 Kg/m

UMBRAL TRANSITABLE  
PISO

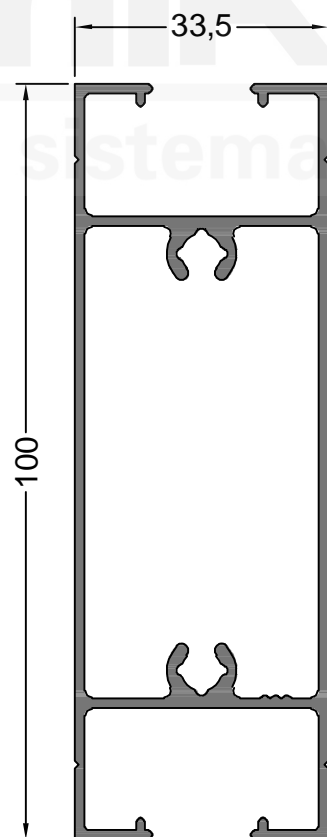

**13227**  
1.125 Kg/m

PUERTA TRAVESAÑO  
INTERMEDIO

NOTA: LOS PESOS INDICADOS SON ESTIMADOS.

Oficina Técnica - [tecnicacomercial@flamia.com.ar](mailto:tecnicacomercial@flamia.com.ar) - [www.flamia.com.ar](http://www.flamia.com.ar) - Todos los derechos reservados.  
Queda prohibido el uso parcial o total de esta documentación sin la correspondiente autorización escrita

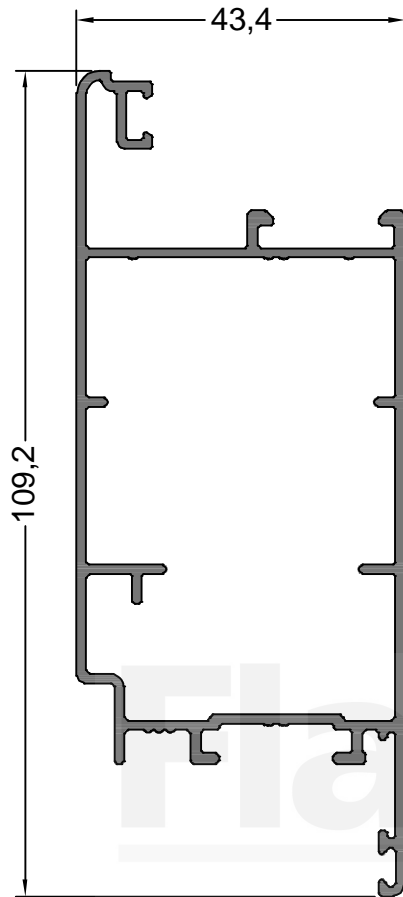

**14511**  
1.180 Kg/m  
PUERTA HOJA  
C/CONTRAVIDRIO

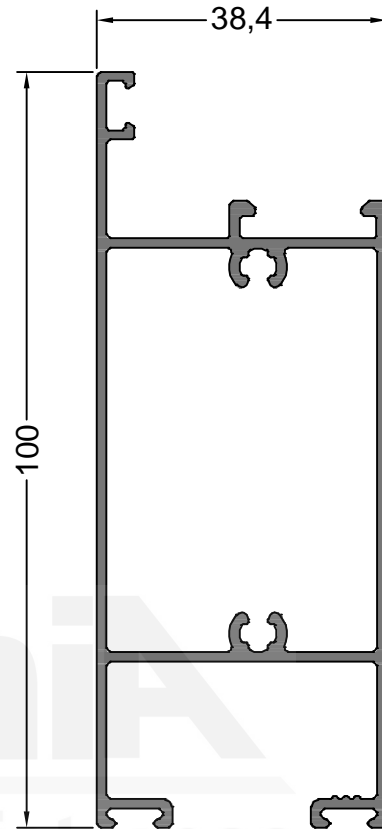

**14512**  
1.128 Kg/m  
PUERTA ZOCALO  
C/CONTRAVIDRIO

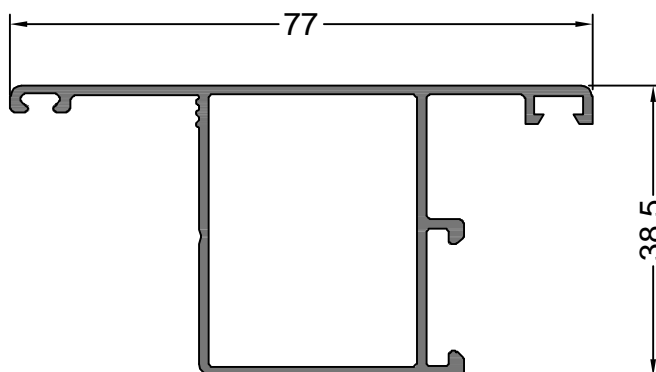

**13560**  
0.714 Kg/m  
DESPLAZABLE  
HOJA

NOTA: LOS PESOS INDICADOS SON ESTIMADOS.

Oficina Técnica - [tecnicacomercial@flamia.com.ar](mailto:tecnicacomercial@flamia.com.ar) - [www.flamia.com.ar](http://www.flamia.com.ar) - Todos los derechos reservados.  
Queda prohibido el uso parcial o total de esta documentación sin la correspondiente autorización escrita

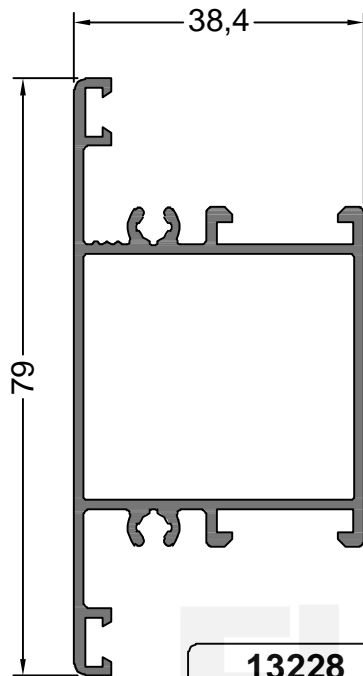

**13228**  
0.895 Kg/m  
PAÑO FIJO/ABRIR  
TRAVESAÑO REFORZADO

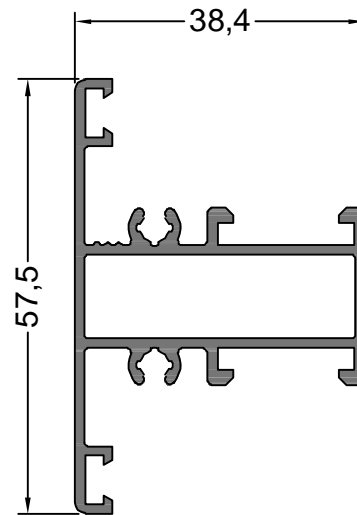

**13230**  
0.750 Kg/m  
PAÑO FIJO/ABRIR  
TRAVESAÑO LIVIANO

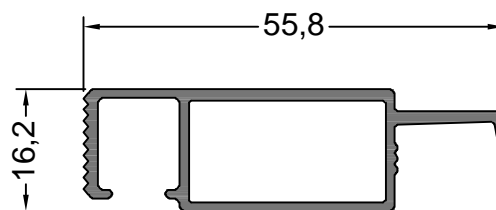

**13269**  
0.476 Kg/m  
PREMARCO  
55 mm.

NOTA: LOS PESOS INDICADOS SON ESTIMADOS.

Oficina Técnica - [tecnicacomercial@flamia.com.ar](mailto:tecnicacomercial@flamia.com.ar) - [www.flamia.com.ar](http://www.flamia.com.ar) - Todos los derechos reservados.  
Queda prohibido el uso parcial o total de esta documentación sin la correspondiente autorización escrita

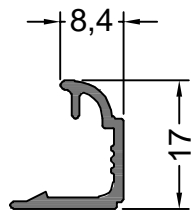

**13788**  
0.144 Kg/m

CONTRAVIDRIO DVH  
PALOMA 8.4 mm. C/CLIP

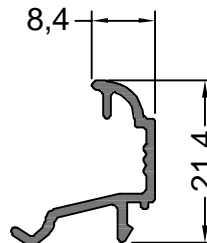

**13168**  
0.170 Kg/m

CONTRAVIDRIO DVH  
PALOMA 8.4 mm.

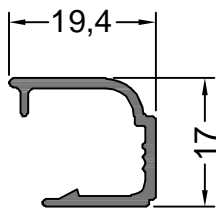

**13726**  
0.182 Kg/m

CONTRAVIDRIO V. SIMPLE  
PALOMA 19 mm. C/CLIP

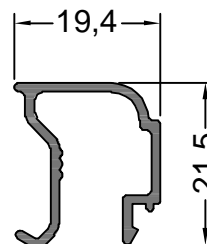

**13169**  
0.225 Kg/m

CONTRAVIDRIO V. SIMPLE  
PALOMA 19 mm.

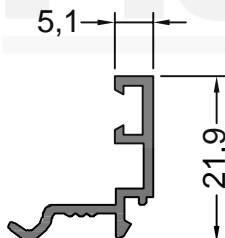

**99220**  
0.177 Kg/m

CONTRAVIDRIO  
RECTO 5 mm.

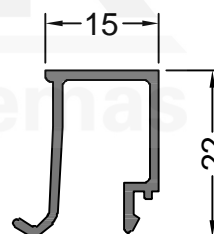

**99226**  
0.211 Kg/m

CONTRAVIDRIO  
RECTO 15 mm.

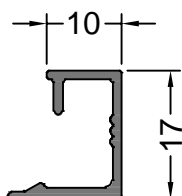

**14496**  
0.156 Kg/m

CONTRAVIDRIO RECTO  
C/CLIP 5 MM.

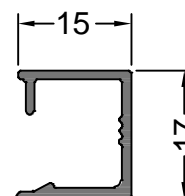

**14495**  
0.172 Kg/m

CONTRAVIDRIO RECTO  
C/CLIP 15 MM.

NOTA: LOS PESOS INDICADOS SON ESTIMADOS.

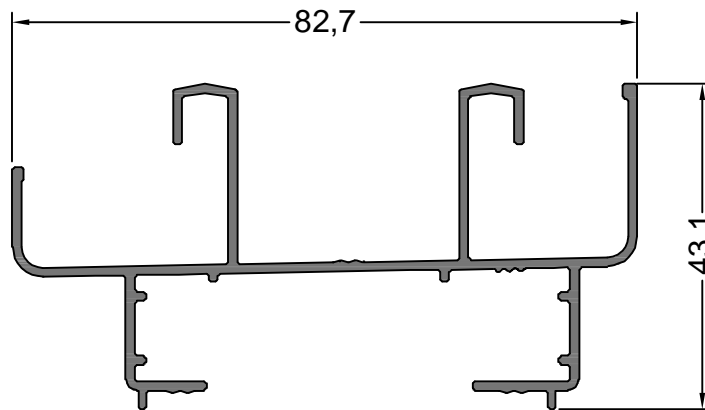

<b>13030</b>
0.839 Kg/m

**CORREDIZA MARCO**

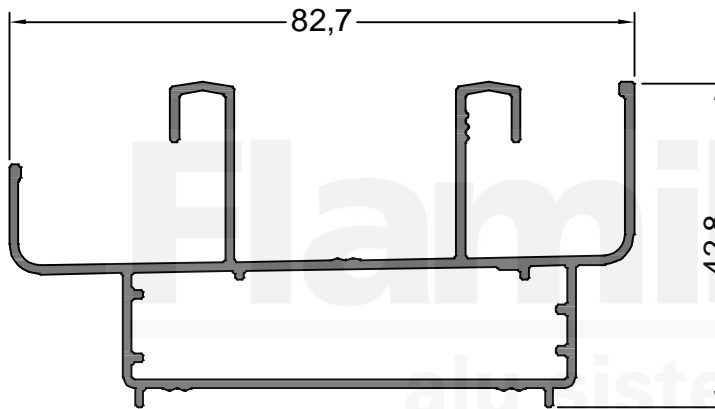

<b>14208</b>
0.958 Kg/m

**CORREDIZA MARCO  
CON CAJA DE AGUA**

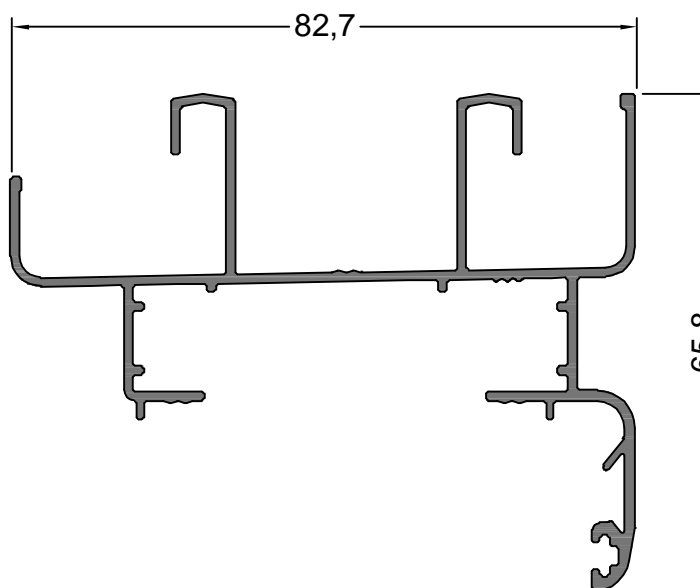

<b>13298</b>
1.003 Kg/m

**CORREDIZA MARCO  
CON TAPAJUNTA**

**NOTA: LOS PESOS INDICADOS SON ESTIMADOS.**

Oficina Técnica - [tecnicacomercial@flamia.com.ar](mailto:tecnicacomercial@flamia.com.ar) - [www.flamia.com.ar](http://www.flamia.com.ar) - Todos los derechos reservados.  
Queda prohibido el uso parcial o total de esta documentación sin la correspondiente autorización escrita



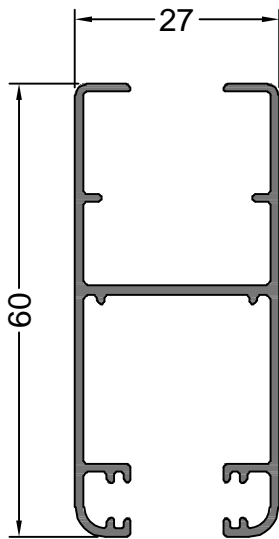

**12919**  
0.595 Kg/m  
CORREDIZA HOJA  
JAMBA

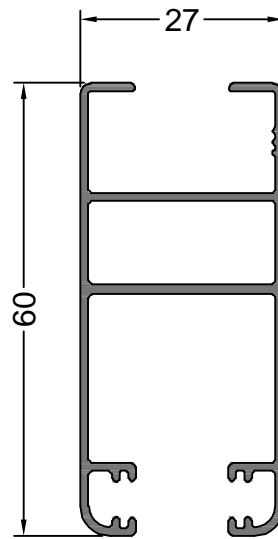

**13237**  
0.657 Kg/m  
CORREDIZA HOJA  
JAMBA REFORZADA

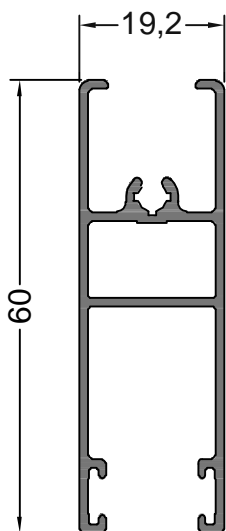

**12931**  
0.583 Kg/m  
CORREDIZA HOJA  
UMBRAL/DINTEL

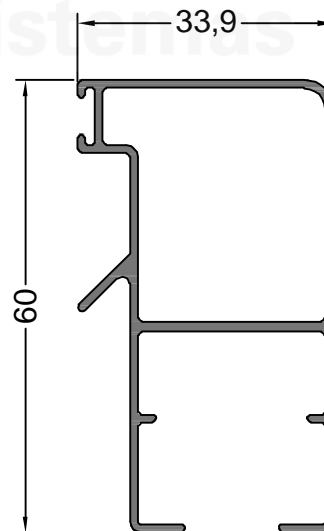

**12932**  
0.639 Kg/m  
CORREDIZA HOJA  
ENCUENTRO

NOTA: LOS PESOS INDICADOS SON ESTIMADOS.

Oficina Técnica - [tecnicacomercial@flamia.com.ar](mailto:tecnicacomercial@flamia.com.ar) - [www.flamia.com.ar](http://www.flamia.com.ar) - Todos los derechos reservados.  
Queda prohibido el uso parcial o total de esta documentación sin la correspondiente autorización escrita

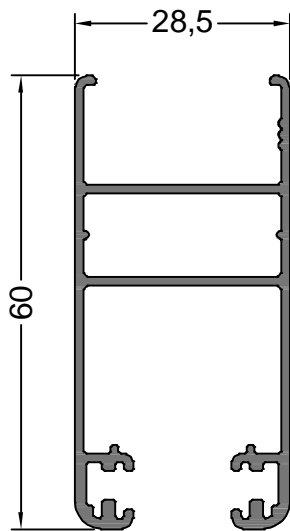

**14344**  
0.720 Kg/m  
CORREDIZA HOJA  
DVH

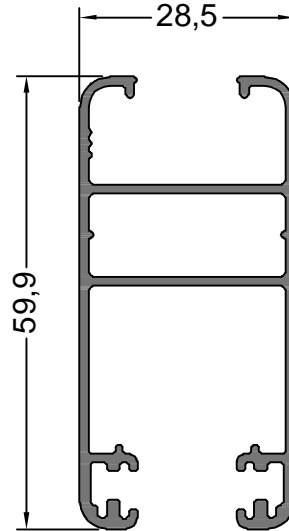

**12580**  
0.747 Kg/m  
CORREDIZA HOJA  
V. SIMPLE

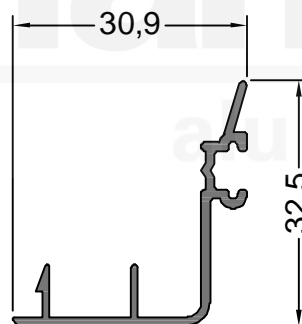

**12581**  
0.258 Kg/m  
CORREDIZA HOJA  
ENCUENTRO

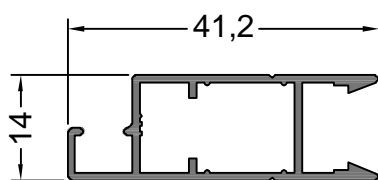

**12005**  
0.322 Kg/m  
CORREDIZA MOSQUITERO  
HOJA

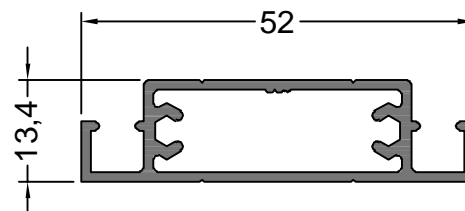

**11241**  
0.506 Kg/m  
CORREDIZA MOSQUITERO  
TRAVESAÑO

NOTA: LOS PESOS INDICADOS SON ESTIMADOS.

Oficina Técnica - [tecnicacomercial@flamia.com.ar](mailto:tecnicacomercial@flamia.com.ar) - [www.flamia.com.ar](http://www.flamia.com.ar) - Todos los derechos reservados.  
Queda prohibido el uso parcial o total de esta documentación sin la correspondiente autorización escrita

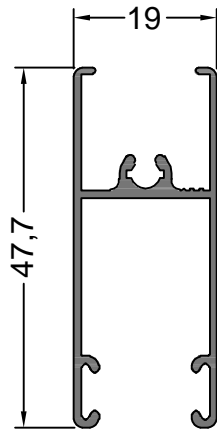

**10812**  
0.393 Kg/m

**CORREDIZA HOJA  
DINTEL**

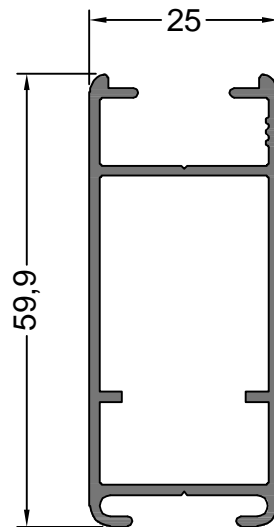

**12204**  
0.668 Kg/m

**POSTIGON  
HOJA 60 mm.**

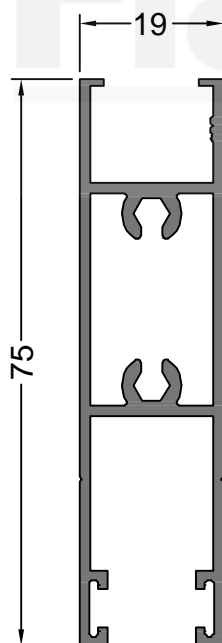

**99044**  
0.871 Kg/m

**CORREDIZA HOJA  
UMBRAL**

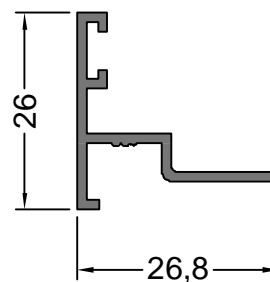

**11632**  
0.223 Kg/m

**POSTIGON ENCUENTRO  
2 HOJAS**

**NOTA: LOS PESOS INDICADOS SON ESTIMADOS.**

Oficina Técnica - [tecnicacomercial@flamia.com.ar](mailto:tecnicacomercial@flamia.com.ar) - [www.flamia.com.ar](http://www.flamia.com.ar) - Todos los derechos reservados.  
Queda prohibido el uso parcial o total de esta documentación sin la correspondiente autorización escrita

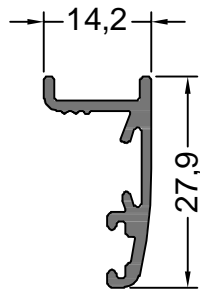

**13774**  
0.229 Kg/m

TAPAJUNTA 28 mm.  
AL MARCO

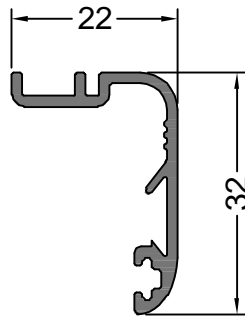

**12540**  
0.281 Kg/m

TAPAJUNTA 32 mm.  
AL MARCO

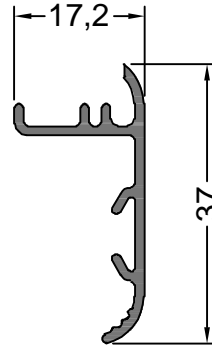

**13754**  
0.242 Kg/m

TAPAJUNTA 37 mm.  
AL MARCO

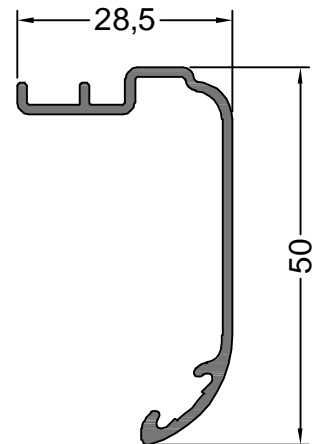

**12935**  
0.343 Kg/m

TAPAJUNTA 50 mm.  
AL MARCO

**FlamiA**  
alu sistemas

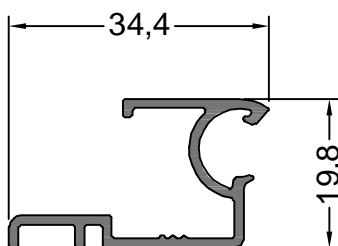

**13904**  
0.298 Kg/m

CORTINA BISAGRA  
MARCO PARA 13905

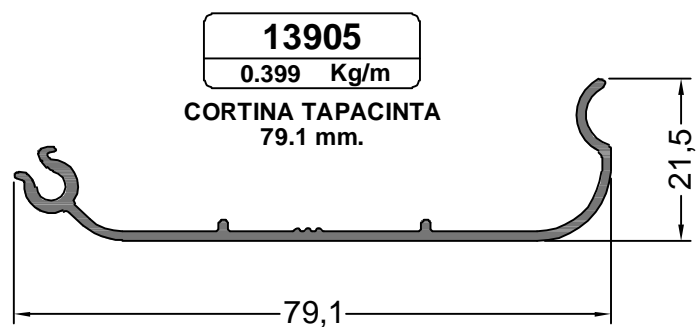

**13905**  
0.399 Kg/m  
CORTINA TAPACINTA  
79.1 mm.

NOTA: LOS PESOS INDICADOS SON ESTIMADOS.

Oficina Técnica - [tecnicacomercial@flamia.com.ar](mailto:tecnicacomercial@flamia.com.ar) - [www.flamia.com.ar](http://www.flamia.com.ar) - Todos los derechos reservados.  
Queda prohibido el uso parcial o total de esta documentación sin la correspondiente autorización escrita

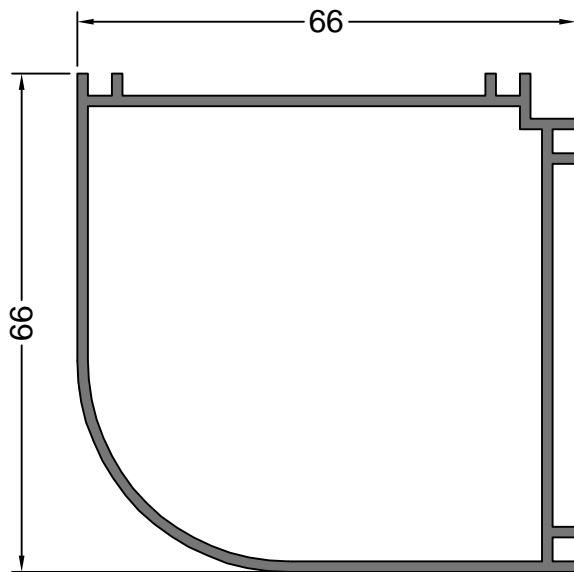

**12512**  
0.978 Kg/m  
ACOPLE 90°

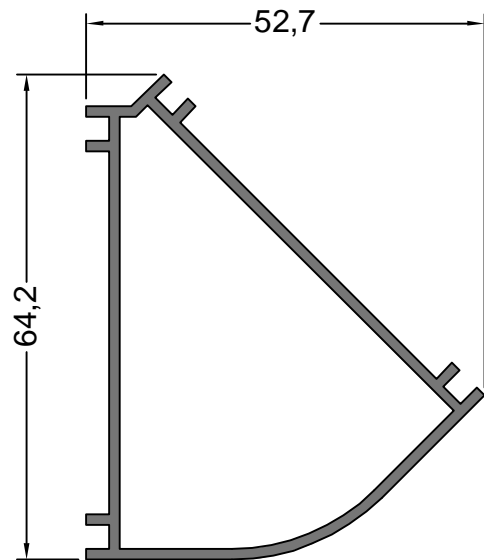

**12513**  
0.752 Kg/m  
ACOPLE 135°

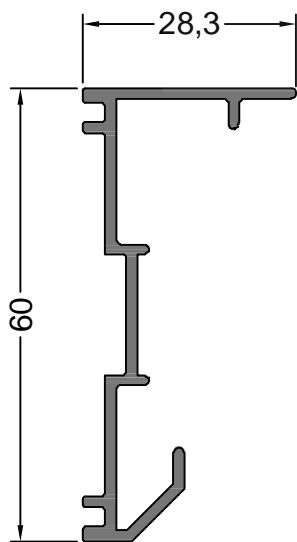

**12649**  
0.505 Kg/m  
ACOPLE ROTULA  
90°/180°

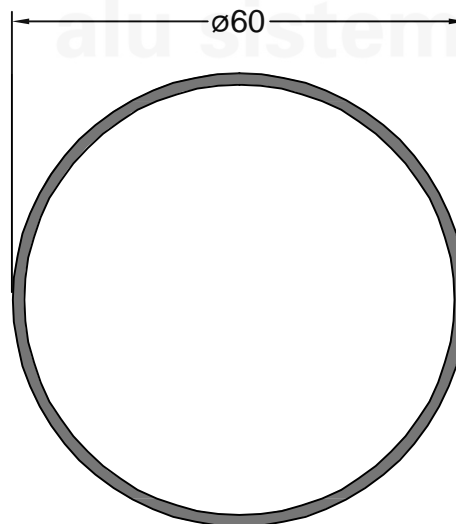

**12663**  
0.744 Kg/m  
ACOPLE ROTULA  
CAÑO Ø 60 mm.

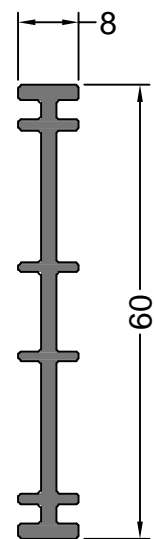

**12514**  
0.477 Kg/m  
ACOPLE 180°

NOTA: LOS PESOS INDICADOS SON ESTIMADOS.

Oficina Técnica - [tecnicacomercial@flamia.com.ar](mailto:tecnicacomercial@flamia.com.ar) - [www.flamia.com.ar](http://www.flamia.com.ar) - Todos los derechos reservados.  
Queda prohibido el uso parcial o total de esta documentación sin la correspondiente autorización escrita